

БИОМЕТРИЧЕСКИЙ КОНТРОЛЛЕР OPTIMUS SKF-010

Краткое руководство пользователя

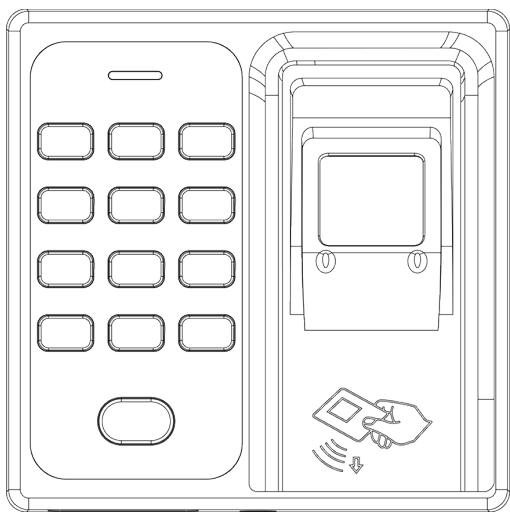

1. Описание устройства и установка

Описание модели

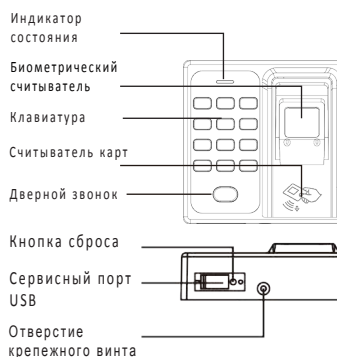

№	Функции
1	Считыватель отпечатков пальцев
2	Считыватель карт
3	Кодонаборная панель
4	Тампер вскрытия /
5	Датчик открытия двери / дв. звонок
6	Реле управления замком (Н.О./Н.З.)
7	Подкл-ие контроллеров по Weigand 26

Условия эксплуатации

Температура экспл-ии: -20°C+50°C

Влажность: 95%

Входное напряжение: 12В / DC

Ток режима ожидания: ≤60mA

Максимальный ток: ≤180mA

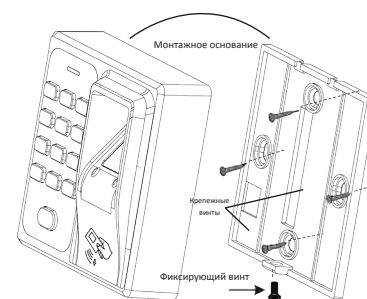

-1-

2. Ввод отпечатков пальцев

Рекомендуемые отпечатки пальцев к добавлению: указательный, средний или безымянный. Не рекомендуемые отпечатки к добавлению: большого пальца или мизинца.

1 - Верное положение :

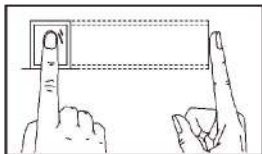

Нажатие на поверхность считывания должно быть равномерным

2 - Неверное положение:

Неплотное прилегание

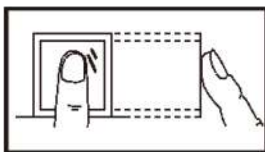

Не по центру

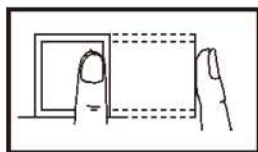

Палец развернут

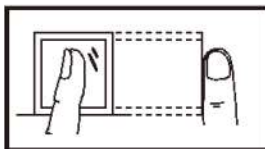

Низкая позиция

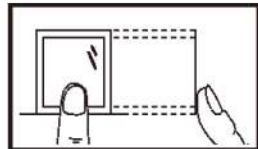

Просьба производить ввод отпечатков корректно, при несоблюдении рекомендаций эффективность считывания может быть снижена!!!

-2-

3. Схемы подключения и интерфейсы

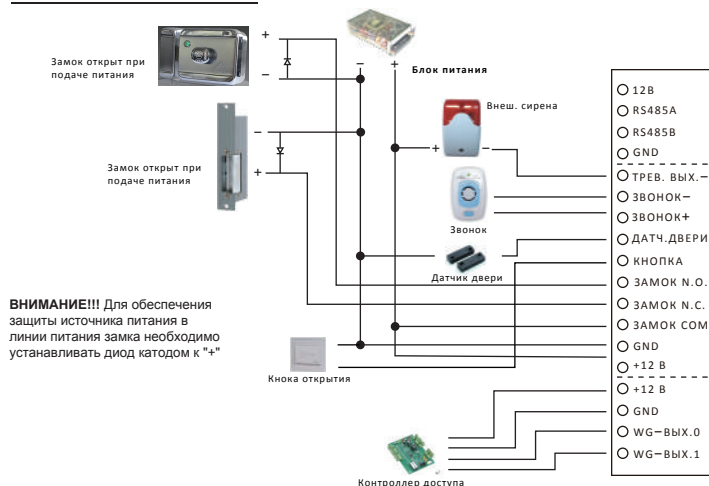
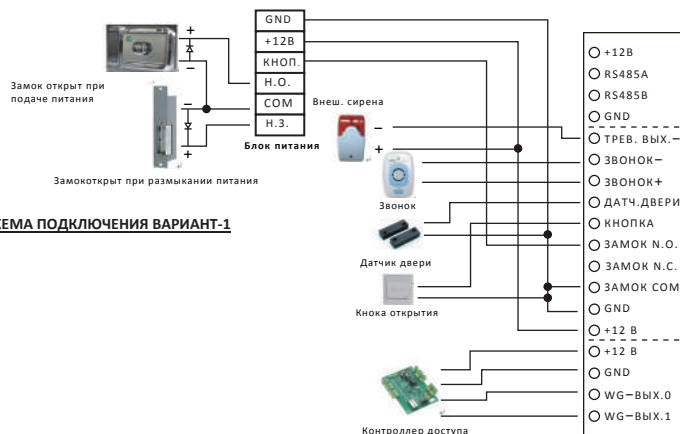

-3-

4 - Работа администратора

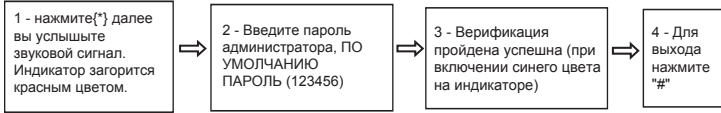

Примечание: после успешной верификации, вы можете зарегистрировать нового администратора, старый пароль при этом будет утерян.

4.1 Регистрация администратора



ПРИМЕЧАНИЕ!!!

- 1 - Максимальное количество администраторов в системе не может превышать 5и
- 2 - При достижении максимального количества администраторов, добавление нового будет приводить к удалению первой записи.

4.2 Утеря пароля администратора

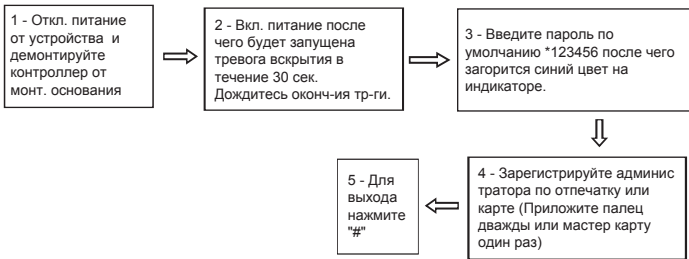

-4-

5 - Добавление пользователей



5.1 Регистрация пользователей

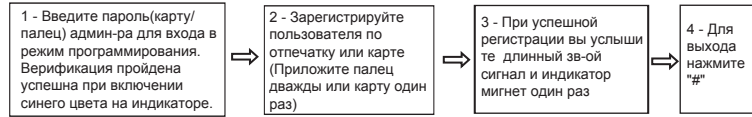

5.2 Регистрация пользователей по номеру ID

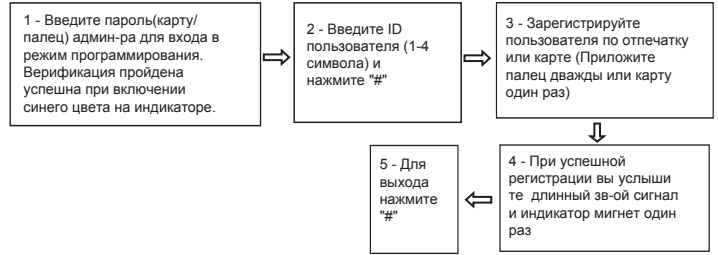

6 - Операции пользователей

6.1 Верификация пользователей по карте или отпечатку



6.2 Верификация пользователей по паролю



-5-

7 - Удаление пользователей



7.1 Удаление пользователя



7.2 Удаление всех пользователей

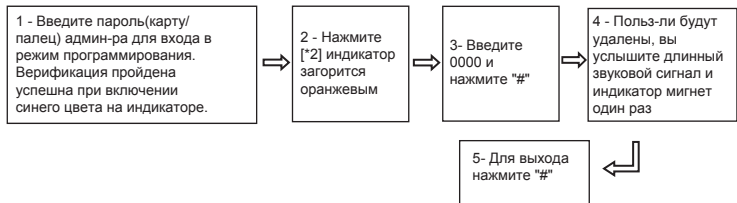

8 - Системные настройки контроллера

8.1 Системные настройки

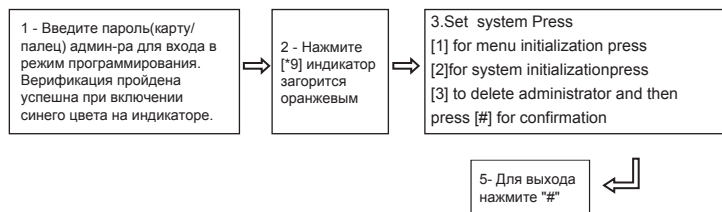

-6-

8.2 Настройка задержки реле замка

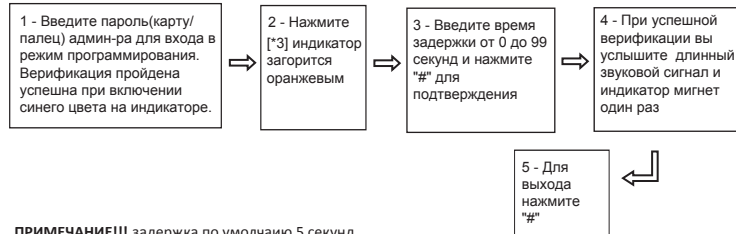

ПРИМЕЧАНИЕ!!! задержка по умолчанию 5 секунд.

8.3 Настройка датчика двери

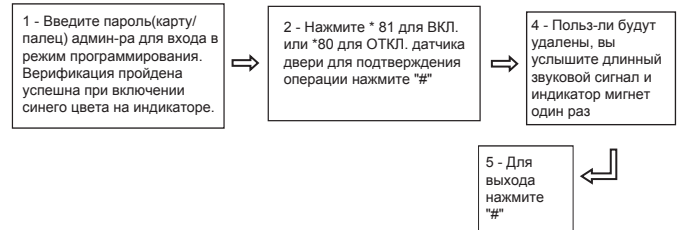

7 - Комплектность

Описание	Описание	Кол-во	Примечание
Контроллер		1	
Коробка		1	
Дюбеля	4mmx28mm	4	для крепления
Саморез крепления	4mmx28mm	4	для крепления
Диод	1n4007	2	

-7-